



PL

WINT W

W24W

Instrukcja

obsługi

OCZYSZCZACZ POWIETRZA - WINT W

Instrukcja obsługi

Spis treści

ŚRODKI OSTROŻNOŚCI	3
CZĘŚĆ 1. ZASADY BEZPIECZEŃSTWA	4
Przed użyciem	4
Ograniczenia.....	4
Instalacja	4
Użytkowanie urządzenia	4
Transport.....	4
Czyszczenie i konserwacja.....	4
Ostrzeżenia.....	5
CZĘŚĆ 2. KONSTRUKCJA URZĄDZENIA I PANELU STERUJĄCEGO.....	6
Konstrukcja urządzenia	6
Panel sterujący.....	6
CZĘŚĆ 3. OBSŁUGA URZĄDZENIA.....	7
Wskaźnik jakości powietrza.....	7
Diody na panelu sterującym.....	7
Specyfikacja	7
CZĘŚĆ 4. WYMIANA FILTRA.....	8
CZĘŚĆ 5. ROZWIĄZYWANIE PROBLEMÓW.....	9
GWARANCJA.....	10

ŚRODKI OSTROŻNOŚCI

OSTRZEŻENIE

Tylko wykwalifikowane osoby powinny instalować i serwisować sprzęt. Instalacja, rozruch i serwis urządzeń może być niebezpieczny i wymaga specjalistycznej wiedzy i przeszkolenia. Nieprawidłowo zainstalowany, przygotowany lub wymieniony sprzęt przez niewykwalifikowane osoby może spowodować poważne obrażenia ciała, a nawet śmierć. Podczas pracy przy urządzeniu należy przestrzegać wszelkich środków ostrożności zawartej w niniejszej instrukcji, na naklejkach i etykietach urządzenia.

UTYLIZACJA:

Nie wyrzucaj urządzenia razem z niesortowanymi odpadami komunalnymi.

Konieczne jest przekazanie tego typu odpadów do specjalnego przetworzenia.

Wyrzucanie urządzenia razem z innymi odpadami z gospodarstwa domowego jest nielegalne.

Istnieje kilka sposobów pozbycia się sprzętów tego typu:

- A. Miasto organizuje zbiórki odpadów elektronicznych, podczas których można przekazać urządzenie bez ponoszenia kosztów.
- B. Podczas kupowania nowego urządzenia sprzedawca przyjmie nasz stary klimatyzator bez żadnej opłaty.
- C. Producent odbierze od klienta produkt bez obciążania go kosztami.
- D. Produkty tego typu, zawierające cenne elementy, mogą zostać sprzedane na skupie metali.

Wyrzucenie urządzenia „na dziko” naraża Ciebie oraz Twoich najbliższych na ryzyko utraty zdrowia. Niebezpieczne substancje z urządzenia mogą przeniknąć do wód gruntowych stwarzając niebezpieczeństwo przedostania się do łańcucha pokarmowego ludzi.



CZĘŚĆ 1. ZASADY BEZPIECZEŃSTWA

1. PRZED UŻYCIEM

- Upewnij się, że urządzenie podłączone jest do sieci zgodne z napięciem podanym na tabliczce znamionowej oczyszczacza.
- Nie używaj urządzenia, jeśli przewód zasilający, wtyczka lub gniazdko elektryczne zostały uszkodzone.
- Podczas odłączania urządzenia od zasilania, nigdy nie ciągnij za przewód zasilający. Odłącz urządzenie trzymając za wtyczkę. W przeciwnym razie grozi to porażeniem prądem.

2. OGRANICZENIA

- Nie używaj urządzenia w pomieszczeniach, w których w powietrzu unoszą się opary oleju lub dymu papierosowego.
- Nie używaj urządzenia w pomieszczeniach, w których używane są kadzidła.
- Nie używaj urządzenia w pomieszczeniach, w których w powietrzu unoszą się inne opary chemiczne.
- Nie używaj urządzenia w pomieszczeniach, w których występują gazy łatwopalne, takie jak wodór, gaz ziemny, azot, propan i inne. W przeciwnym razie grozi to porażeniem prądem i/lub pożarem.
- Nie używaj urządzenia w pomieszczeniach, w których używasz różnego rodzaju aerozoli.
- Nie używaj urządzenia w miejscach o krzywym/niestabilnym podłożu, gdzie występują wysokie temperatury i o podwyższonej wilgotności, takich jak np. łazienka.

3. INSTALACJA

- Nie umieszczaj urządzenia przy obiektach, które mogą blokować wlot lub wylot powietrza.
- Nie instaluj wylotu powietrza ani innych źródeł nadmuchu powietrza bezpośrednio nad czujnikiem.
- Nie umieszczaj urządzenia w pomieszczeniach, gdzie istnieje możliwość zadymienia, np. kuchni, wędzarnie. Pozwoli to uniknąć uszkodzenia obudowy urządzenia oraz błędów czujnika zanieczyszczeń.

4. UŻYTKOWANIE URZĄDZENIA

- Nie używaj urządzenia bez zainstalowanych filtrów.
- Nie wkładaj palców ani przedmiotów do wlotu / wylotu powietrza.
- Nie używaj urządzenia przy źródłach ciepła takich jak np. piece, kuchenki, grzejniki, itp.
- Wyciągnij natychmiast wtyczkę, jeśli wystąpi jakakolwiek usterka bądź awaria.

5. TRANSPORT

- Odłącz przewód zasilający przed przenoszeniem urządzenia.
- Aby uniknąć upadku, zranienia bądź uszkodzenia sprzętu, podczas przenoszenia należy trzymać za uchwyty znajdujące się po bokach urządzenia. .

6. CZYSZCZENIE I KONSERWACJA

- Nie należy czyścić i ponownie używać filtra kompozytowego.
- Aby uniknąć uszkodzenia lub wadliwego działania czujnika, urządzenia należy czyścić miękką ściereczką.
- Aby uniknąć uszkodzeń, porażenia prądem lub pożaru, nie należy czyścić urządzenia alkoholem etylowym lub innym rozpuszczalnikiem.

CZĘŚĆ 1. ZASADY BEZPIECZEŃSTWA

- Przed czyszczeniem wyłącz urządzenie, odłącz od prądu a następnie wyczyść.

7. OSTRZEŻENIA

- Oczyszczacz powinien mieć zapewnioną pewną przestrzeń, aby umożliwić naturalny przepływ powietrza i jonów, poprawiając w ten sposób efekt oczyszczania.
- Urządzenie nie jest przeznaczone do użytku przez osoby o ograniczonej sprawności fizycznej, zdolnościach sensorycznych lub manualnych oraz dzieci. Nie jest również przeznaczony do użytku przez osoby nieprzeszkolone, o ile nie otrzymały nadzoru lub instrukcji dotyczącej korzystania z urządzenia przez osobę odpowiedzialną za ich bezpieczeństwo.

CZĘŚĆ 2. KONSTRUKCJA URZĄDZENIA I PANELU STERUJĄCEGO

1. KONSTRUKCJA URZĄDZENIA

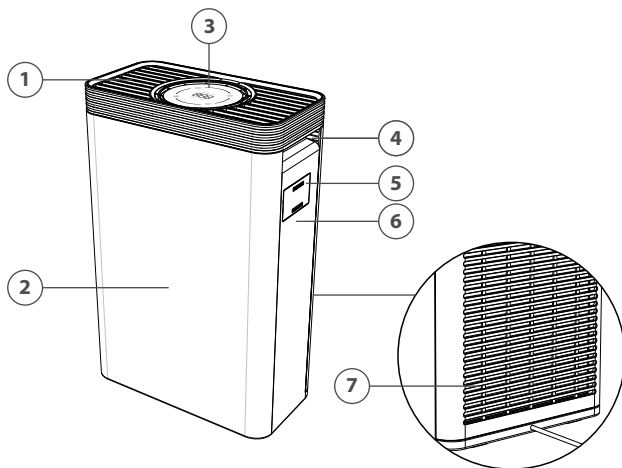

Rys. 1

1. Wylot powietrza
2. Przedni panel
3. Panel sterujący/Wyświetlacz
4. Uchwyt
5. Czujnik zanieczyszczeń
6. Panel maskujący
7. Wlot powietrza

2. PANEL STERUJĄCY

1. Przycisk SLEEP

Uruchamia tryb SNU. W jego czasie wentylator pracuje na najniższej prędkości, a na panelu świeci się tylko dioda SLEEP.

2. Przycisk TIMER

Wyświetla ustawienia automatycznego włączania/wyłączenia oczyszczacza.

- Ustawienie czasu pomiędzy 1h~12h.
- Aby ustawić automatyczne wyłączenie oczyszczacza: naciśnij przycisk TIMER kiedy urządzenie jest włączone.
- Aby ustawić automatyczne włączenie oczyszczacza: naciśnij przycisk TIMER kiedy urządzenie jest wyłączone.

3. Przycisk SPEED

Służy do zmiany prędkości wentylatora.

- Prędkość wentylatora zmienia się w kolejności: 2-3-1-AUTO. W automatycznym trybie pracy (AUTO) oczyszczacz dostosowuje prędkość wentylatora pod aktualny poziom zanieczyszczeń znajdujących się w pomieszczeniu.

4. Przycisk ON/OFF

Włącza lub wyłącza urządzenie. Po uruchomieniu, urządzenie przeprowadza test czujnika przez 30 s, podczas tego trybu wskaźnik jakości powietrza będzie nieaktywny.

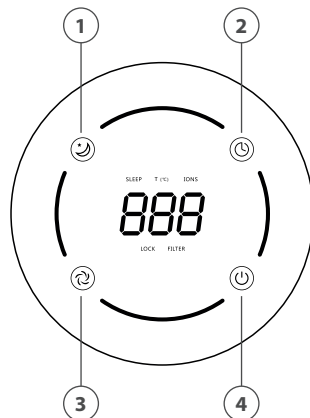

Rys. 2

CZĘŚĆ 3. OBSŁUGA URZĄDZENIA

1. WSKAŹNIK JAKOŚCI POWIETRZA

Po podłączeniu urządzenia do zasilania będzie ono znajdować się w trybie czuwania. Po jego uruchomieniu zostanie przeprowadzony test czujnika przez 30 s, a następnie wyświetli się dany kolor w zależności od jakości powietrza:

ZIEŁONY	—————	Doskonała jakość powietrza
NIEBIESKI	—————	Dobra jakość powietrza
ŻÓŁTY	—————	Umiarkowana jakość powietrza
CZERWONY	—————	Zła jakość powietrza

2. DIODY NA PANELU STERUJĄCYM

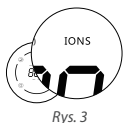

Rys. 3

IONS (JONIZATOR POWIETRZA - wybrane modele)

Jonizator powietrza włącza się automatycznie po uruchomieniu urządzenia. Podczas jego pracy dioda ION podświetlona jest na biało.

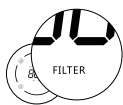

Rys. 4

FILTER (ZUŻYTY FILT KOMPOZYTOWY)

Dioda sygnalizuje o konieczności wymiany filtra. Po jego filtra na nowy naciśnij i przytrzymaj przez 3s przyciski TIMER i ON/OFF, aby zresetować wskaźnik.



Rys. 5

TEMP (°C) (TEMPERATURA W POMIESZCZENIU)

Aby wyświetlić aktualną temperaturę naciśnij jednocześnie przyciski SLEEP i SPEED. Wskaźnik zaświeci się na biało, a temperatura będzie wyświetlana przez 5s.



Rys. 6

LOCK (BLOKADA PANELU STERUJĄCEGO)

Dioda sygnalizuje o blokadzie przycisków na panelu sterującym. Aby zablokować/odblokować przyciski naciśnij jednocześnie przyciski SLEEP i TIMER. W trybie SLEEP blokada jest nieaktywna.

3. SPECYFIKACJA

Model		W24W
CADR	m ³ /h	240
Wymiary (S×G×W)	mm	330×170×510
Waga	kg	5,5
Pobór mocy	W	45
Zasilanie	V-Hz	220-240~50
Zastosowanie do pomieszczeń o pow.	m ²	10-50
Hałas	dB(A)	61

CZĘŚĆ 4. WYMIANA FILTRA

KROK 1.

Kiedy kontrolka filtra zaświeci się na panelu sterującym, należy wymienić go na nowy (Rys. 7). Aby wymienić filtr uprzednio wyłącz i odłącz urządzenie od zasilania (Rys. 8).

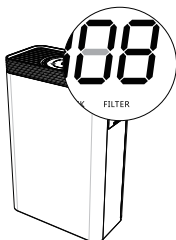

Rys. 7

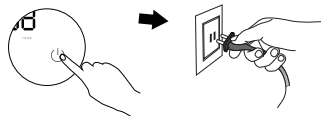

Rys. 8

KROK 2.

Otwórz tylny panel maskujący filtra chwytając ją w górnej części i przytrzymując urządzenie. (Rys. 9)

KROK 3.

Wyjmij zużyty filtr kompozytowy i wyrzuć go (Rys. 10).

- Filtr kompozytowy, który osiągnie swój okres użytkowania, nie może być ponownie użyty, nawet jeśli jest czysty.

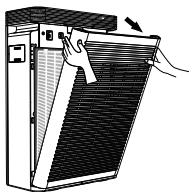

Rys. 9

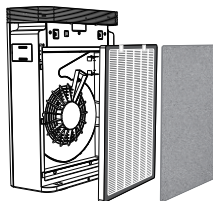

Rys. 10

KROK 4.

Rozpakuj nowy filtr kompozytowy i umieść w oczyszczaczu zgodnie z podanym kierunkiem, a następnie zamknij panel maskujący.

KROK 5.

Podłącz urządzenie do zasilania i uruchom za pomocą przycisku ON/OFF. Następnie przytrzymaj jednocześnie przez 3 s przyciski TIMER i ON/OFF, aby zresetować czas wymiany filtra.

CZĘŚĆ 5. ROZWIĄZYWANIE PROBLEMÓW

Jeśli oczyszczacz powietrza nie działa poprawnie, sprawdź poniższe, możliwe rozwiązania problemu.

Problem	Możliwe przyczyny	Rozwiązania
Urządzenie nie chce się uruchomić	<ol style="list-style-type: none"> 1. Wtyczka urządzenia nie jest podłączona do sieci 2. Tylny panel maskujący filtr jest nieprawidłowo zamknięty 	<ol style="list-style-type: none"> 1. Podłącz wtyczkę 2. Załóż panel prawidłowo
Nieprzyjemny zapach z urządzenia	<ol style="list-style-type: none"> 1. Nagłe zwiększenie zanieczyszczeń w powietrzu (np. palenie papierosów) 2. Filtr jest poważnie zanieczyszczony 	<ol style="list-style-type: none"> 1. Przewietrz pomieszczenie 2. Wymień filtr na nowy
Oczyszczacz nie usuwa zanieczyszczeń, jakość powietrza nie poprawia się	<ol style="list-style-type: none"> 1. Filtr nie został zainstalowany w urządzeniu 2. W pobliżu urządzenia znajduje się zbyt wiele obiektów uniemożliwiających swobodny przepływ powietrza 3. Filtr jest poważnie zanieczyszczony 	<ol style="list-style-type: none"> 1. Zamontuj filtr w urządzeniu 2. Umieść urządzenie tak, by było w odległości min. 40 cm od obiektów 3. Wymień filtr na nowy
Urządzenie pracuje zbyt głośno	<ol style="list-style-type: none"> 1. W urządzeniu jest nieszczelność 2. Coś dostało się do urządzenia 	<ol style="list-style-type: none"> 1. Skontaktuj się z serwisem 2. Usuń przedmiot z urządzenia
Przyciski na panelu nie działają	Włączona jest blokada przycisków LOCK	Naciśnij jednocześnie e przyciski SLEEP i TIMER, aby wyłączyć blokadę
Nie można złożyć filtra	Filtr kompozytowy jest założony w nieprawidłową stronę	Ustaw filtr we właściwym kierunku i zainstaluj



UWAGA

Jeżeli po przeprowadzeniu wszystkich powyższych rozwiązań problem nadal występuje, skontaktuj się z serwisem. Nie należy podejmować prób samodzielnej naprawy i konserwacji urządzenia, grozi to uszkodzeniem urządzenia.

WARUNKI GWARANCJI

1. Gwarancja dotyczy przenośnych urządzeń marki ROTENSO® (zwanymi dalej „Oczyszczaczem”) dystrybuowanych przez THERMOSILESIA Sp. z o.o. sp. k. i jest ważna wyłącznie na terytorium Rzeczypospolitej Polskiej.
2. THERMOSILESIA Sp. z o.o. sp. k. gwarantuje sprawne działanie Oczyszczacza, na który wydana jest niniejsza Karta Gwarancyjna, pod warunkiem korzystania z niego zgodnie z przeznaczeniem i warunkami techniczno-eksploatacyjnymi opisanymi w Instrukcji Obsługi.
3. Karta Gwarancyjna jest ważna, jeżeli sporządzona jest na oryginalnym druku, zawierającym nazwę i pieczęć sprzedawcy. Dokonywanie jakichkolwiek skreśleń lub poprawek w Karcie Gwarancyjnej pociąga za sobą jej unieważnienie.
4. THERMOSILESIA Sp. z o.o. sp. k. udziela gwarancji na okres 24miesiący (2 lata), licząc od daty sprzedaży Oczyszczacza do klienta ostatecznego. Realizacja uprawnień gwarancyjnych odbywać się będzie po przedstawieniu ważnej Karty Gwarancyjnej oraz potwierdzeniu zgodności zapisów w Karcie Gwarancyjnej ze stanem faktycznym.
5. Zgłoszenie awarii Oczyszczacza należy kierować do Autoryzowanego Instalatora.
6. Wady sprzętu ujawnione w okresie gwarancji usuwane będą bezpłatnie przez Autoryzowanego Instalatora, w możliwie krótkim terminie, nieprzekraczającym 14 dni, licząc od daty zgłoszenia Oczyszczacza do naprawy. Okres ten może ulec wydłużeniu w przypadku potrzeby sprowadzenia części z poza granic kraju.
7. Gwarancją objęte są wyłącznie uszkodzenia i wady powstałe z przyczyn tkwiących w Oczyszczaczu. Gwarancją nie są objęte:
 - uszkodzenia urządzenia wynikające z postępowania niezgodnego z instrukcją obsługi, w szczególności z nieprawidłowej instalacji, eksploatacji, konserwacji, obsługi, przechowywania, użycia niewłaściwych materiałów eksploatacyjnych (np. filtrów);
 - mechaniczne uszkodzenia i wywołane nimi wady;
 - wady i uszkodzenia spowodowane działaniem siły wyższej (np. uderzeniem pioruna, powodzi, korozji, przepięć sieci elektrycznej);
 - wady spowodowane naprawami, przeróbkami i zmianami konstrukcyjnymi dokonywanymi samodzielnie przez użytkownika lub przez podmiot do tego nieuprawniony;
 - czynności i części w Instrukcji Obsługi oraz należące do normalnej eksploatacji urządzenia np. konserwacja i wymiana filtrów, wymiana baterii w pilocie;
 - roszczenia z tytułu parametrów technicznych sprzętu, o ile są one zgodne z podanymi przez producenta;
 - produkty, których Kartę Gwarancyjną lub numery seryjne zmieniono, zmasowano, usunięto lub zatarto.
8. THERMOSILESIA Sp. z o.o. sp. k. nie ponosi odpowiedzialności za szkody (pośrednie i bezpośrednie), wynikające z wady, zarówno w zakresie szkody rzeczywistej jak i utraconych korzyści, a w szczególności: utraconych dóbr, obrotu, zysku i oszczędności, niezależnie czy są one związane z zastosowaniem lub niemożliwością zastosowania urządzenia. Ma to zastosowanie również wtedy, gdy THERMOSILESIA Sp. z o.o. Sp. k. została powiadomiona o możliwości wystąpienia takich szkód.
9. Użytkownik traci wszelkie prawa wynikające z gwarancji w przypadku stwierdzenia dokonywania nieautoryzowanych napraw lub zmian konstrukcyjnych.
10. W przypadku nieuzasadnionych zgłoszeń reklamacyjnych użytkownik może ponieść koszty związane z wykonywanymi czynnościami.
11. THERMOSILESIA Sp. z o.o. sp. k. nie będzie ponosiła odpowiedzialności za terminowość napraw gwarancyjnych, jeżeli działalność serwisowa zakłócona zostanie nieprzewidzianymi okolicznościami o charakterze siły wyższej lub gdy w uzgodnionym wcześniej terminie Klient uniemożliwił dostęp do miejsca instalacji urządzenia.

Zgłoszenie awarii oczyszczacza powietrza prosimy kierować do Autoryzowanego Instalatora wykonującego okresowe przeglądy konserwacyjne sprzętu.

Uwagi związane z niewłaściwą działalnością Autoryzowanego Instalatora prosimy kierować do THERMOSILESIA Sp. z o.o. sp. k., ul. Szyb Walenty 16, 41-700 Ruda Śląska, www.thermosilesia.pl.

KARTA GWARANCYJNA

Gwarancja jest ważna wyłącznie z dowodem zakupu

Model oczyszczacza powietrza

Numer seryjny

Pieczęć i podpis sprzedawcy

Pieczęć i podpis instalatora

Data sprzedaży: _____

Data montażu: _____

Numer faktury: _____

Miejsce montażu: _____

Pieczęć i podpis sprzedawcy

Akceptuję warunki gwarancji
oraz potwierdzam odbiór sprawnego sprzętu
Data i podpis klienta

NOTATKI

A series of horizontal dotted lines for writing notes.



Pieczęć instalatora

www.rotenso.com
email: info@rotenso.com

